

Univerzitet u Beogradu – Elektrotehnički fakultet  
Katedra za elektroniku  
Tehnička dokumentacija (13E044TD)

# **Predavanje o predavanju**

## ili Kako se pravi prezentacija i kako se prezentuju rezultati?

Vladimir Petrović

14.12.2016.



Predlog projekta: **Explozivni  
svemirski modulator**

Marsovac Marvin

# Shema

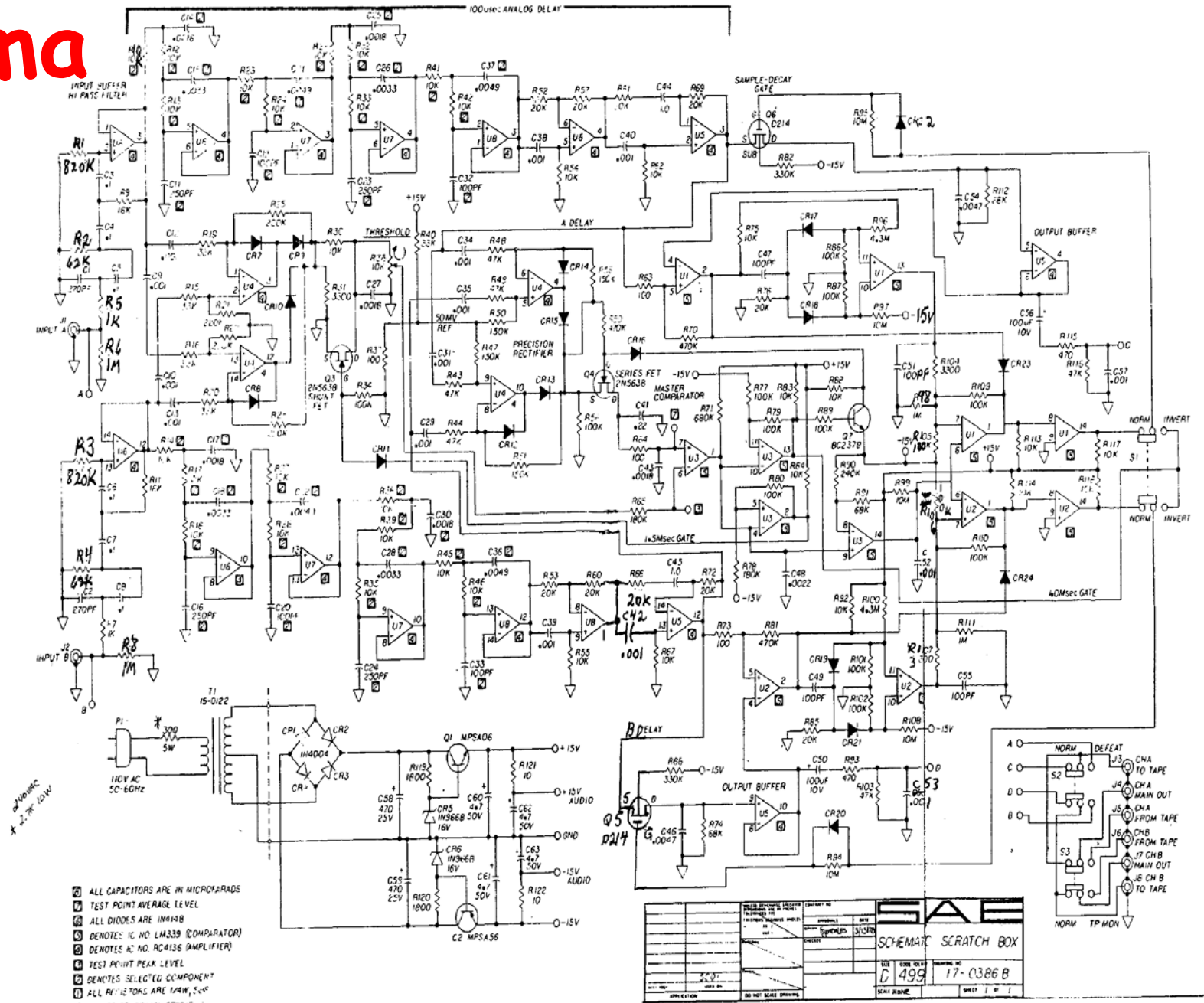

# Click to add title

$$Q_v = \sum_{i=1}^n Y_i E_i(T) - E_{MW} \quad (1)$$

where:

$Q_v$  – heat of explosion

$E_i(T)$  – internal energy of one mol and of this product

$E_{MW}$  – internal energy of the initial weight unit (MW)

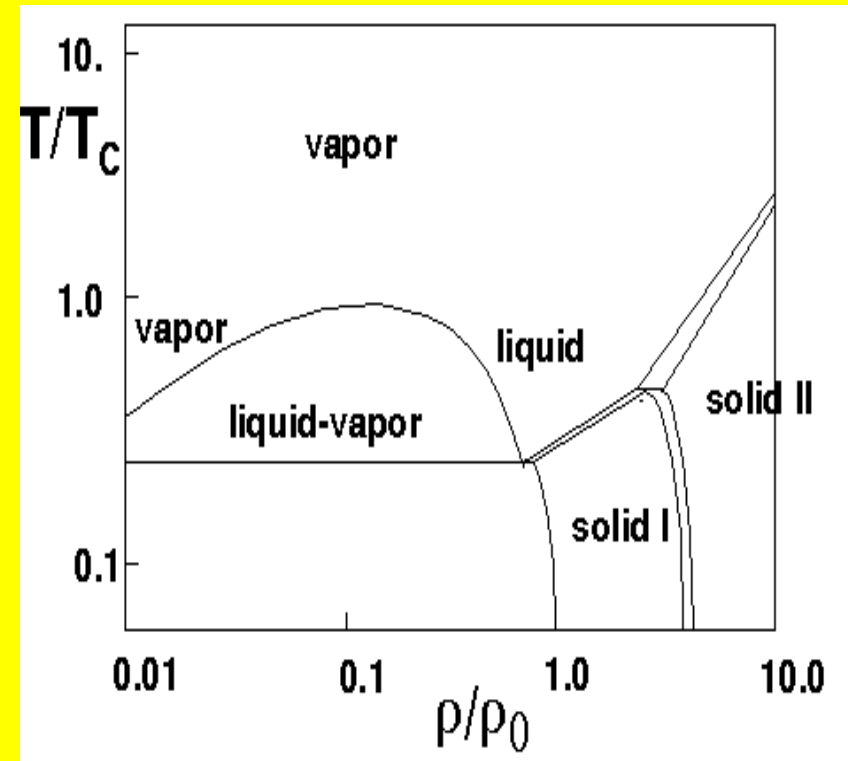

# Explozivni svemerski modulator je?

- Elektro-hemijsko-mehanički uređaj koji može biti Pludijum PU36 tipa ili Uranijum PU36 tipa. Osnovna razlika među njima je sastav jezgra eksplozivnog svemirskog modulatora, odnosno njegova radiokativnost i sirem smislu . Oba tipa koriste eksploziv kao katalizator, ali zahtevaju i elektronski sklop koji pokrece akcelarator.
- Kao i drugi kvantni pojačavaci, emituje elektromagnetno zracenje u vidljivom delu elektromagnetnog spektra, oslobađajući veliku količinu energije, verovatno dovoljnu za masovno uništenje.

# Zaključak

- Višestruka primena kako u vojnoj tako i u civilnoj tehnologiji i tehnici.
- Zahteva precizan dizajn upaljачa kao katalizatora



HVALA!!!

Excuse me !  
What did you just say ?

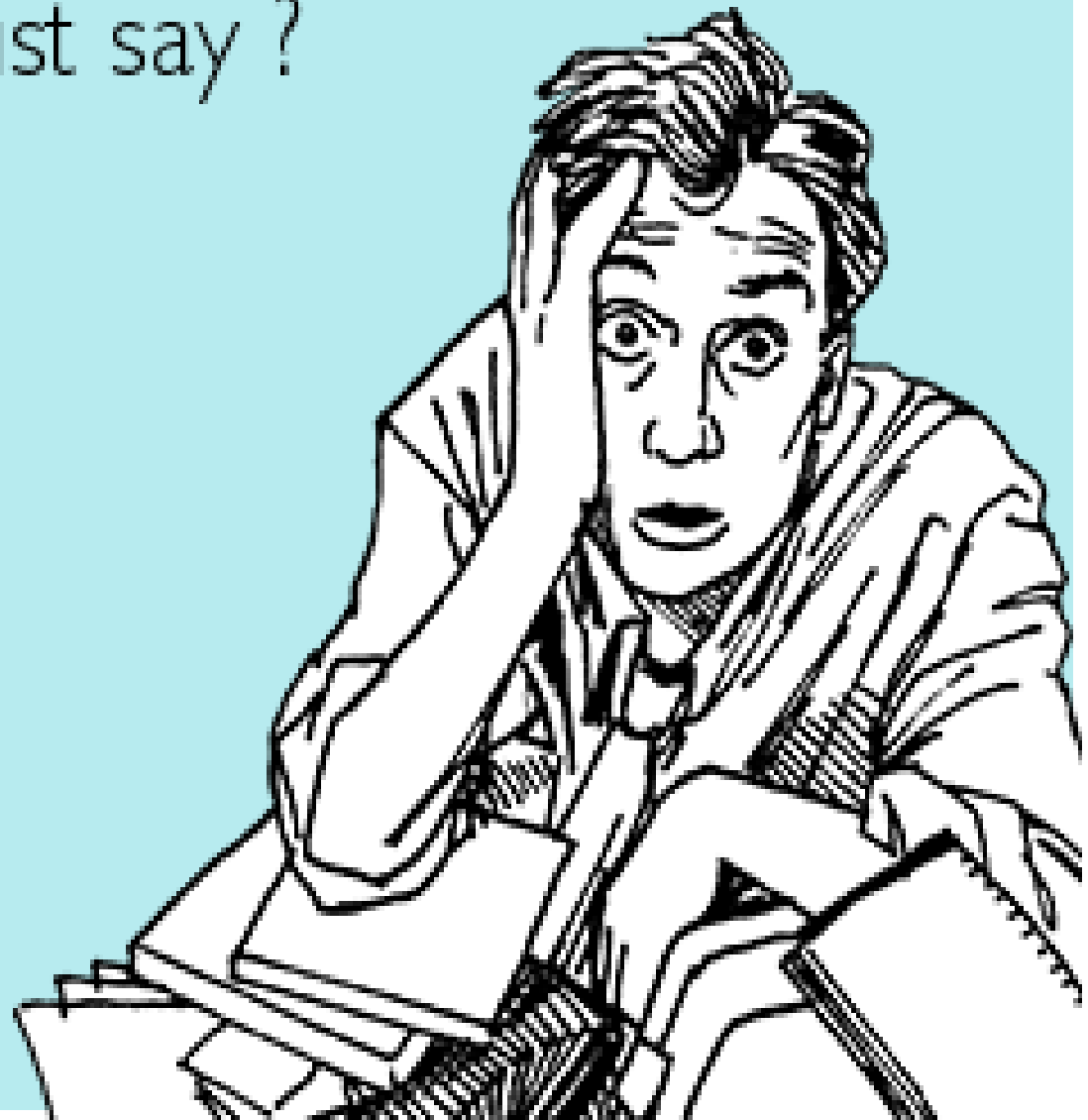

som**ee**cards  
user card



## Kako NE treba da izgleda prezentacija

Autor primera je Marko Bežulj, rukovodilac programa primenjene fizike i elektronike u [Istraživačkoj stanici Petnica](#).

Petnica



Predlog projekta: **Explozivni  
svemirski modulator**

**Marsovac Marvin**

**Da li može bolje?**

Počnimo od osnovnih stvari...

# Ko je vaša publika?



**Target the audience...**



Publika koja  
poznaje temu



Publika koja ne  
poznaje temu



Poslovna publika

# Sadržaj i izgled prezentacije





**Kontrast**

# Boje



**Dizajner**

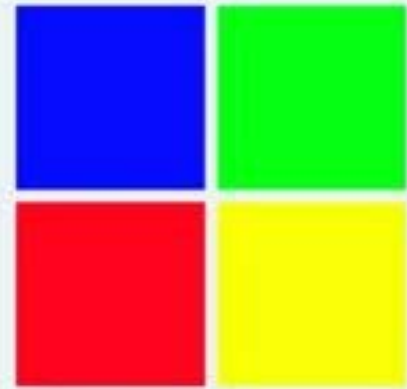

**Klijent**

# Tekst

- Tekst treba da bude dovoljno veliki da ga jasno vidi publika iz poslednjeg reda. Izbegavajte *umetničke i stilizovane fontove*. Da li je ovo liko teksta koji sada chitate prijatan za ochi? Verovatno vam smeta to shto ne koristim č, ć, š. Naravno da vam smeta. Tekst treba da bude:
- Gramatički ispravan
- Jednoobraznog formata od početka do kraja
- Jasan i koncizan
- Prati tok priče, nikako nije sama priča!
- Jedna slika menja mnogo reči.

# Animacije

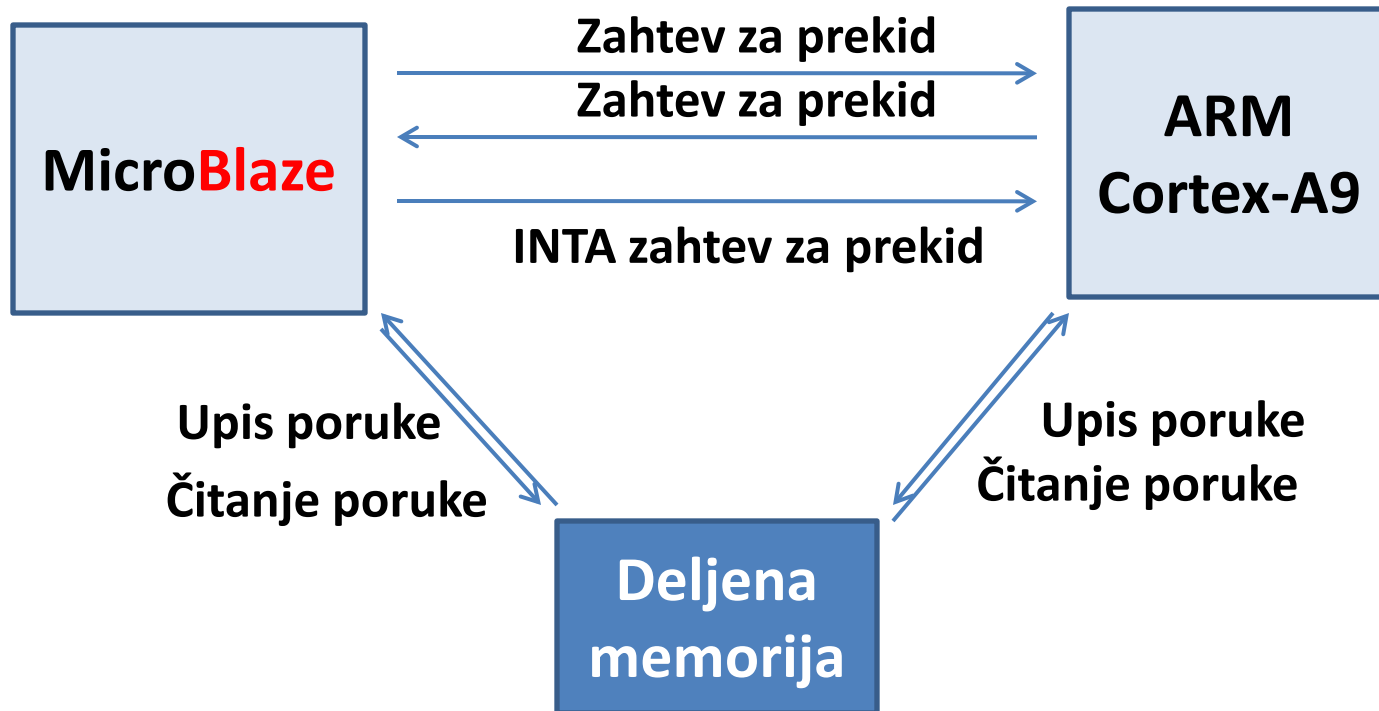

# Sadržaj prezentacije

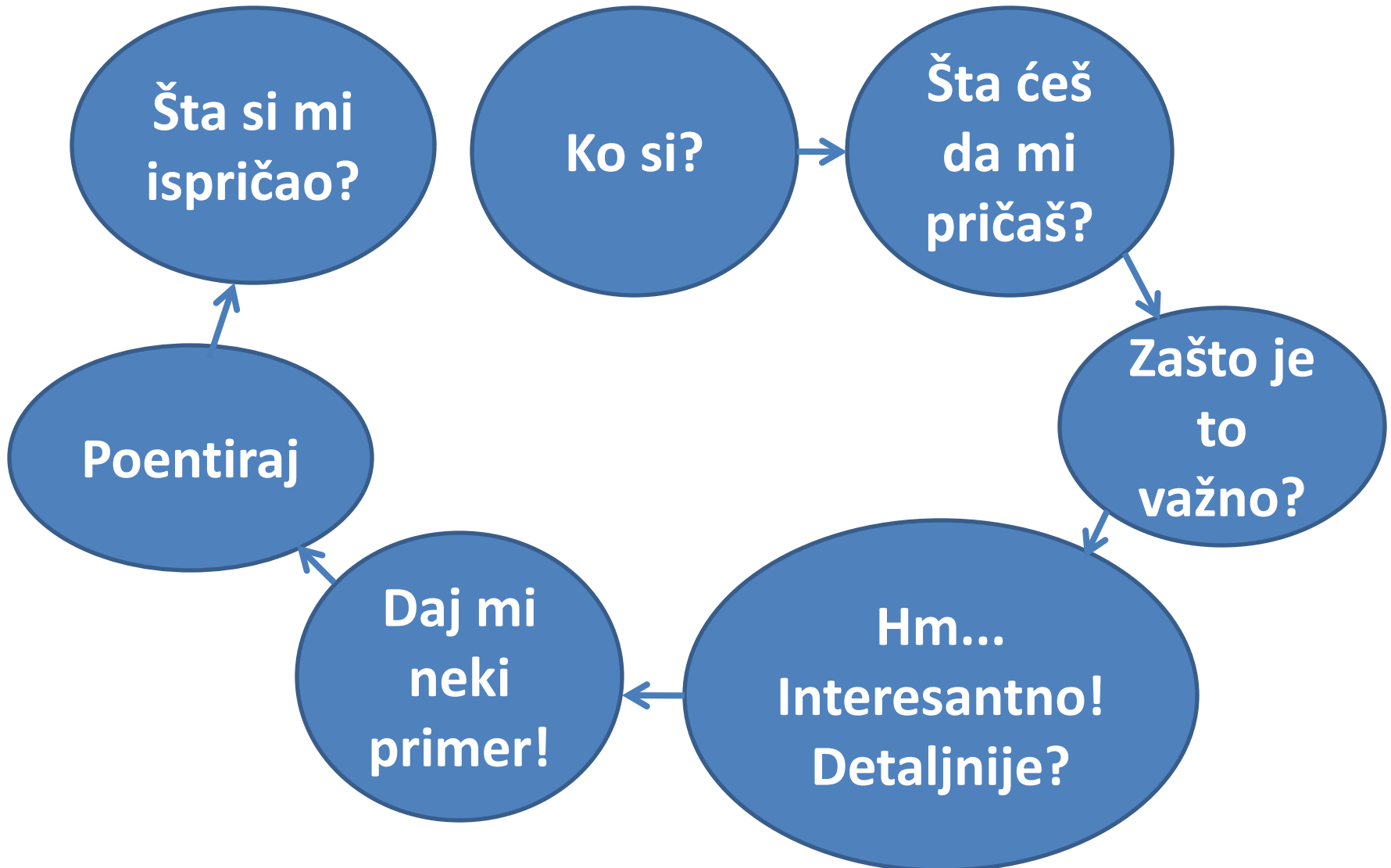

Nekoliko načina  
da upropastite  
svoju  
prezentaciju





- This is a common theme, regardless of your role
- ...
- ...
- ...
- ...

Što lepše pročitate  
šta piše na  
slajdovima

Ne ostvarite nikakav  
kontakt sa publikom

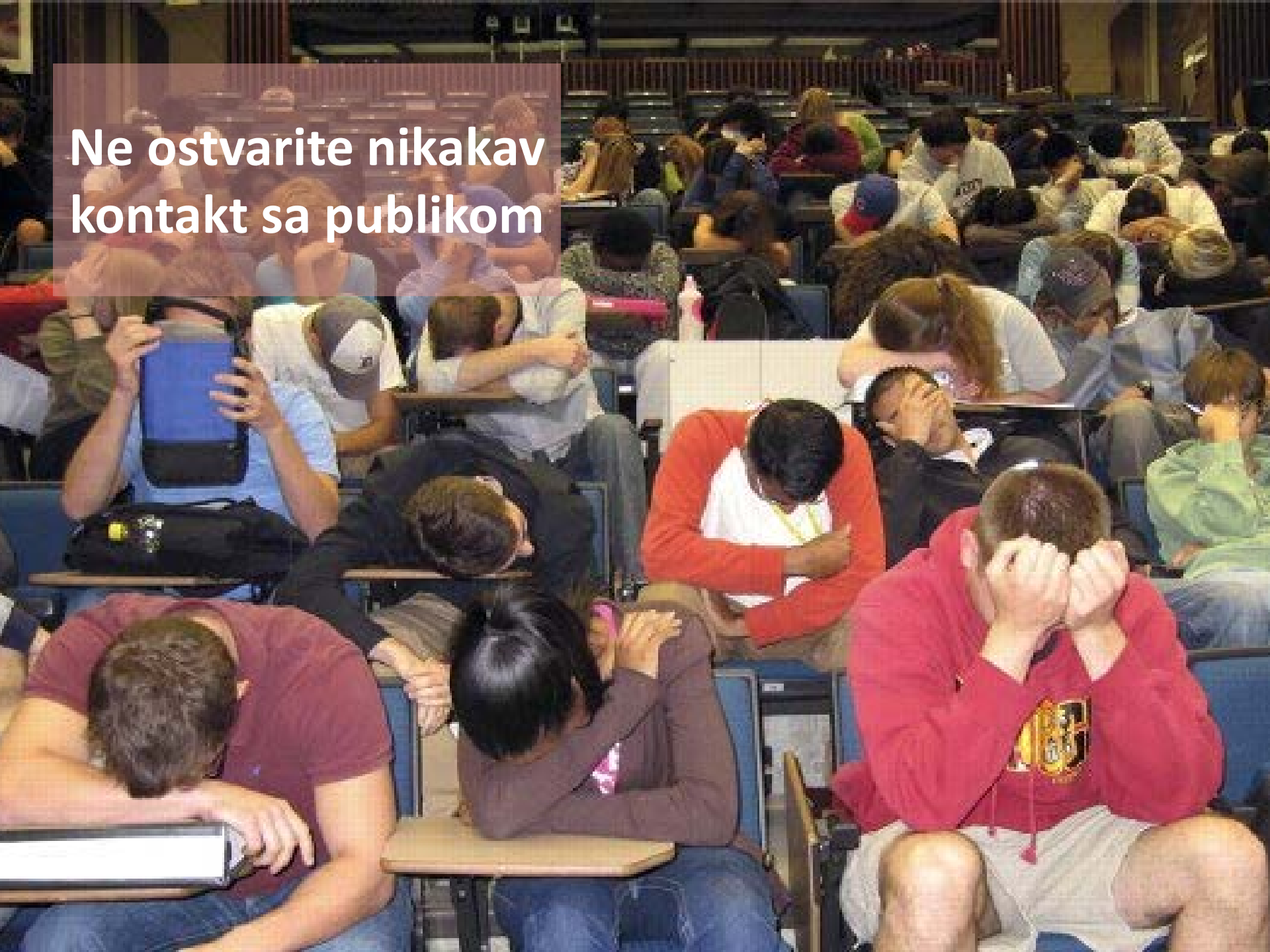



Ma kakvo vam je to  
pitanje?

Odgovor na  
Vaše pitanje  
je..

Odgovoriću  
vam  
kasnije...

Microsoft PowerPoint



PowerPoint can't open the type of file represented by C:\Users\John\Desktop\bc.ppt.

Show Help >>

OK

Help

[Was this information helpful?](#)

**Kopirajte svoju prezentaciju onda kada treba da pričate**

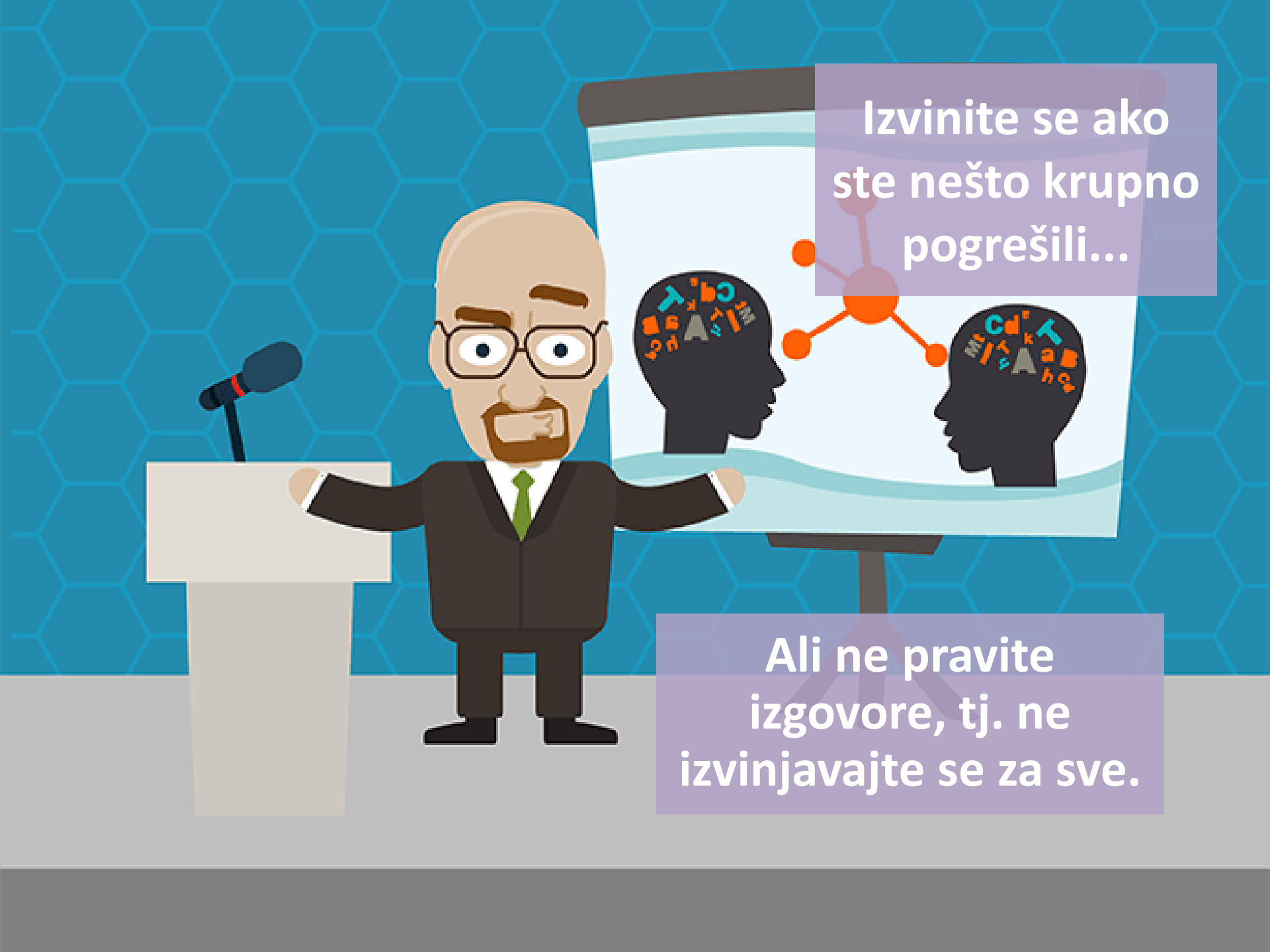

Izvinite se ako  
ste nešto krupno  
pogrešili...

Ali ne pravite  
izgovore, tj. ne  
izvinjavajte se za sve.

Preterajte sa  
mahanjem  
rukama...





...ili se ne  
pomerajte  
uopšte.

# Dodatni izvori

- <http://tnt.etf.rs/~oe3upk/Materijal%20za%20predavanja/Prezentacije%20projekata%202015.ppt>
- Mike Markel, *Technical Communication*, 11th ed. Bedford/St. Martin's, 2015 - Chapter 21: Making Oral Presentation.
- <http://thenextweb.com/lifehacks/2013/09/12/10-things-you-should-never-say-during-presentations-2/#!tm6ct>
- <http://www.lifehack.org/articles/communication/18-tips-for-killer-presentations.html>
- <http://rationalizedthoughts.blogspot.com/2006/05/index-for-presentation-skills.html>
- <http://www.presentationzen.com/presentationzen/2009/05/making-presentations-in-the-ted-style.html>
- <http://www.slideshare.net/mrcoryjim/tedx-presentation-design-tips-ep>
- <https://archive.harvardbusiness.org/cla/web/pl/product.seam?c=26641&i=26643&cs=50619f968050ecb6fe6f0d041aec08bc>
- [http://www.ted.com/talks/nancy\\_duarte\\_the\\_secret\\_structure\\_of\\_great\\_talks.html](http://www.ted.com/talks/nancy_duarte_the_secret_structure_of_great_talks.html)

**Hvala na pažnji!**  
**Pitanja?**

